

# **MAPEAMENTO DO PROCESSO DE TRABALHO DA COORDENAÇÃO GERAL DE RESIDÊNCIAS EM SAÚDE - CGRS**

**Ministério da Educação - MEC  
Secretaria de Educação Superior - SESu**

**Diretoria de Desenvolvimento da Educação em Saúde - DDES**

**Coordenação Geral de Residências em Saúde**

## Demandas no Sistema Eletrônico de Informações (SEI)

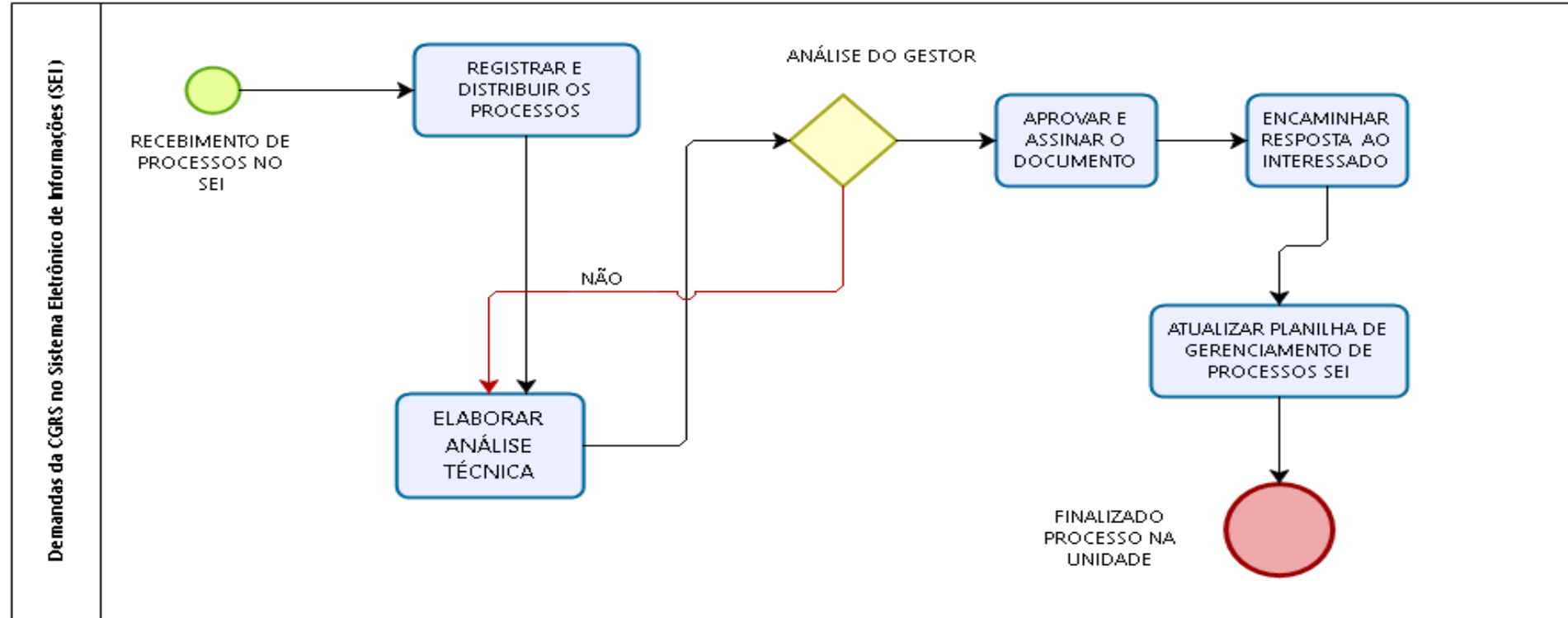

# DEMANDAS DO SERVIÇO DE INFORMAÇÃO AO CIDADÃO (SIC)

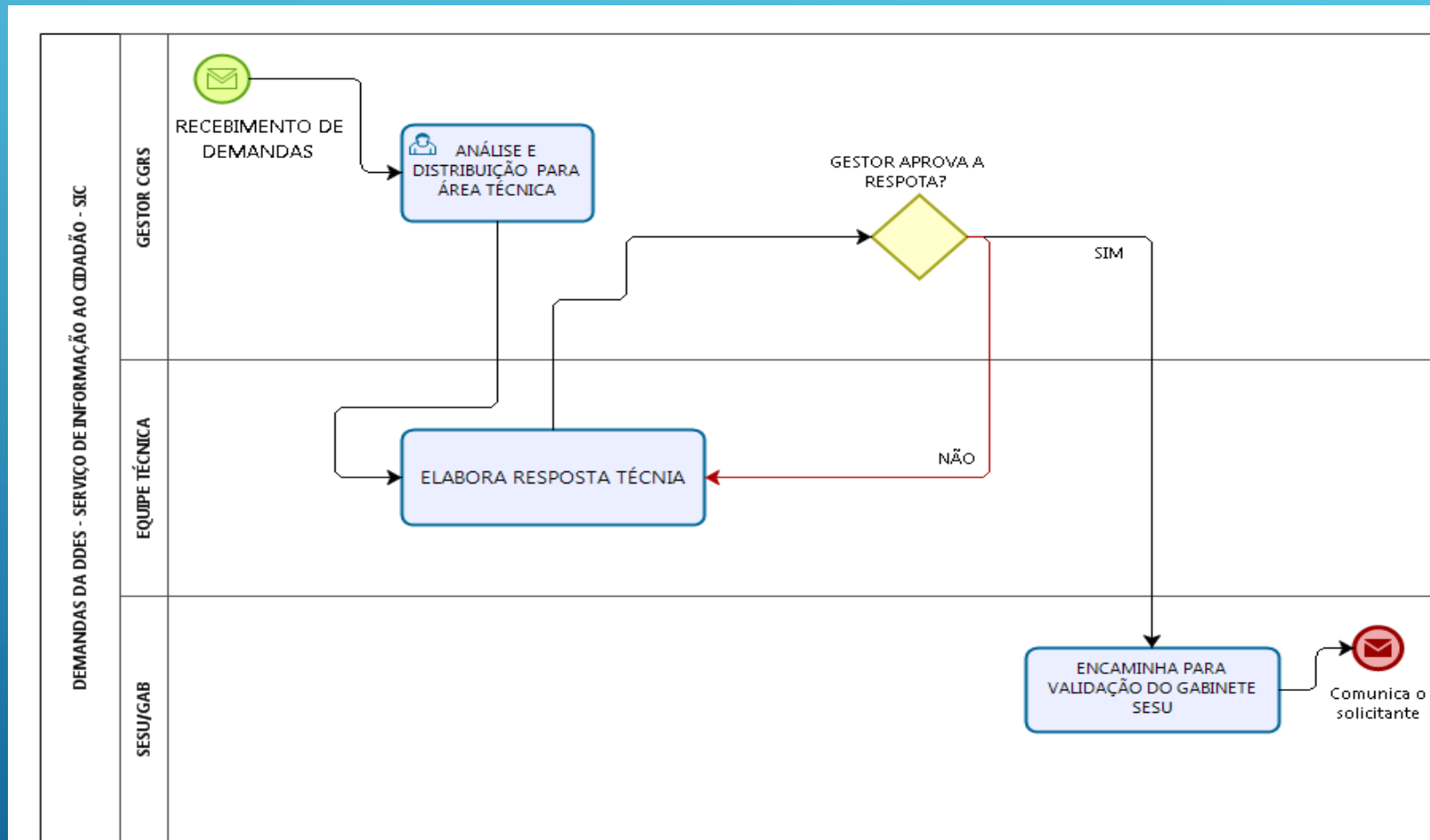

# PLENÁRIA DA COMISSÃO NACIONAL DE RESIDÊNCIA MÉDICA - EMISSÃO DE PASSAGENS

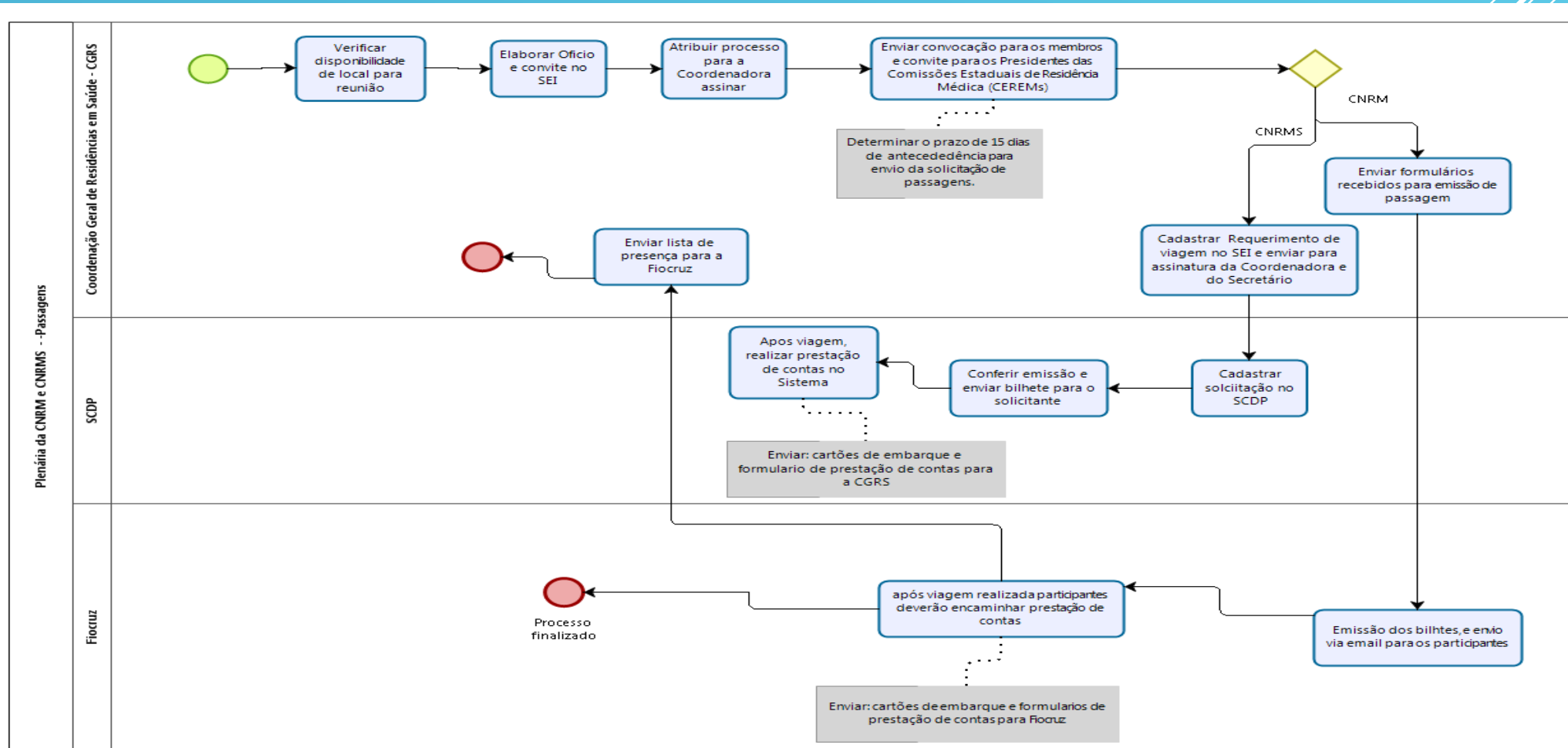

# PLENÁRIA DA COMISSÃO NACIONAL DE RESIDÊNCIA MÉDICA (CNRM) E MULTIPROFISSIONAL (CNRMS)

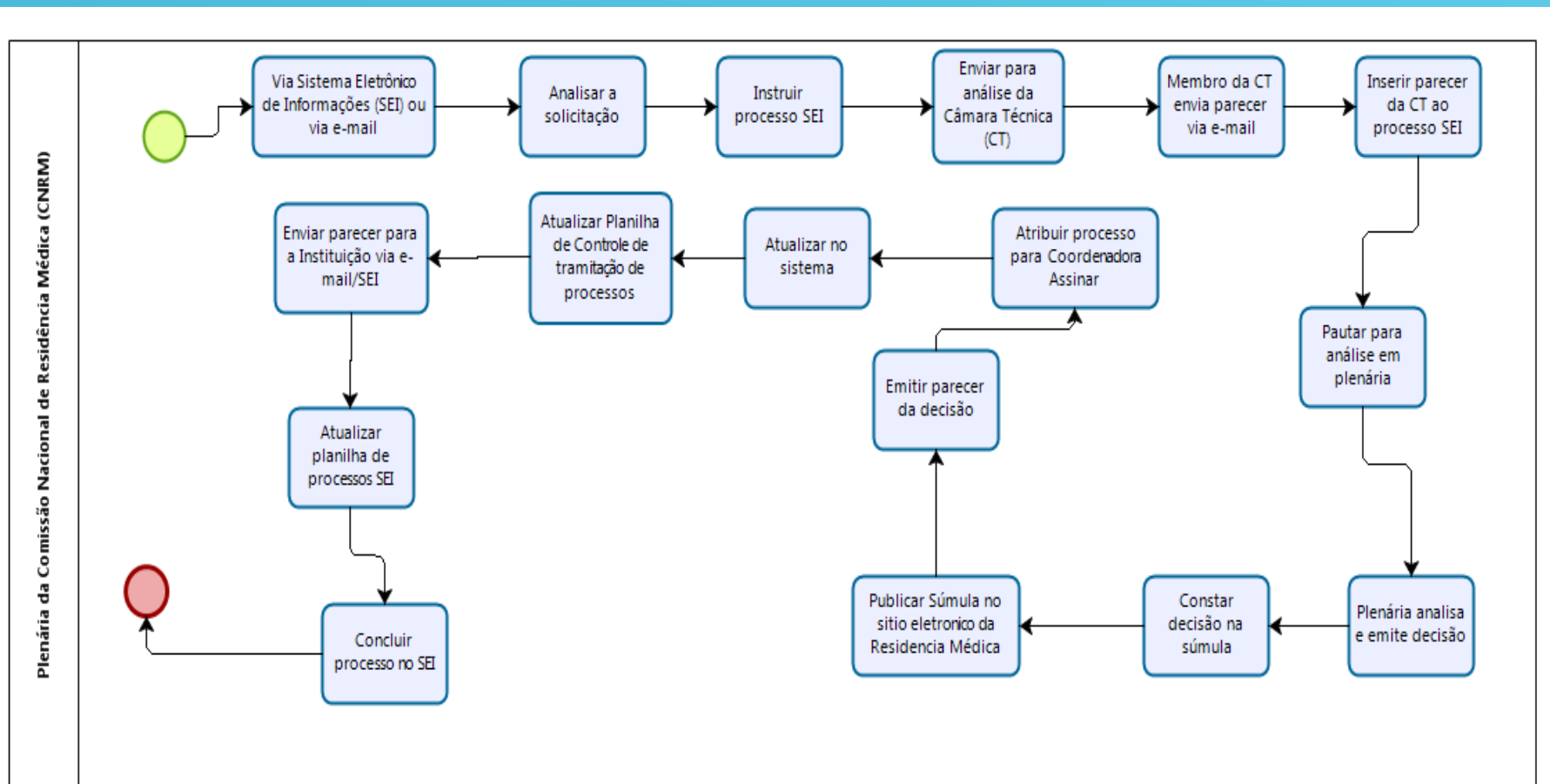

# DENÚNCIA DE IRREGULARIDADES NA RESIDÊNCIA MÉDICA

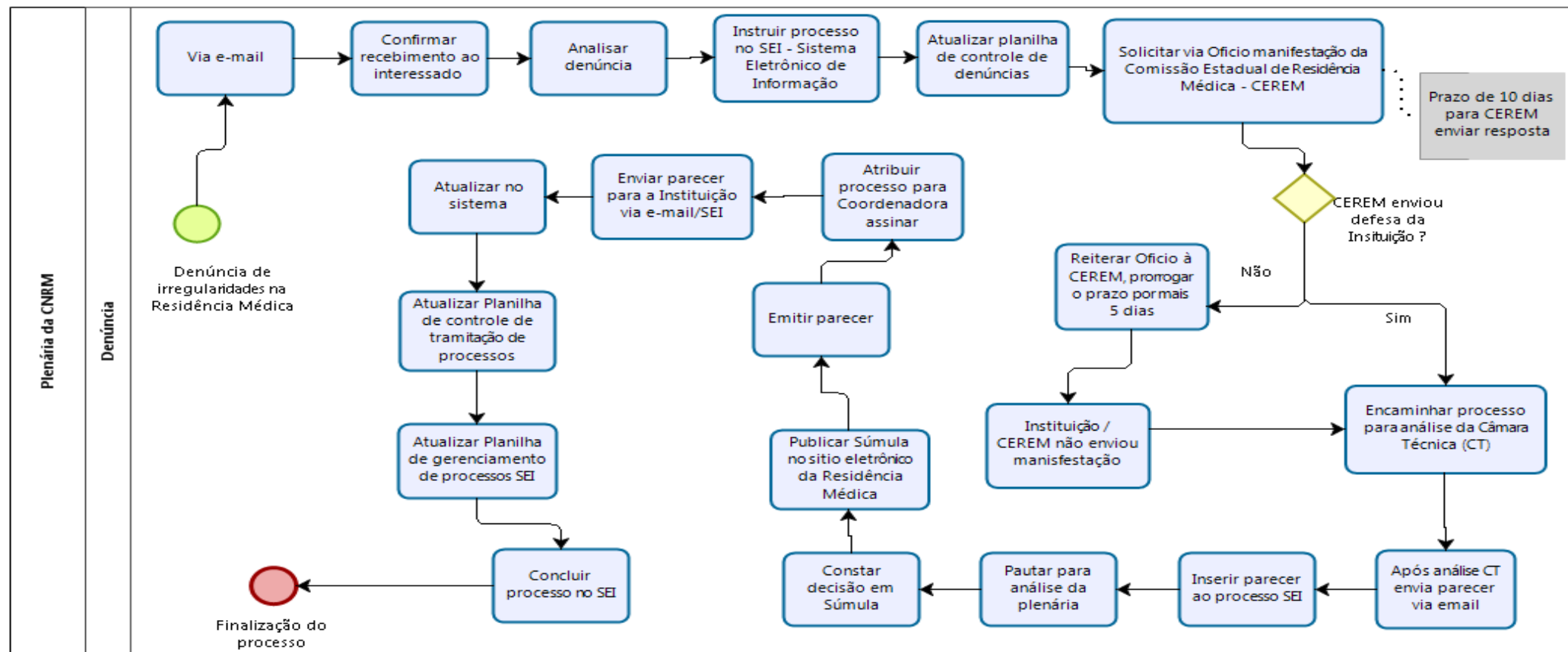

# TRANSFERÊNCIA DE MÉDICO RESIDENTE

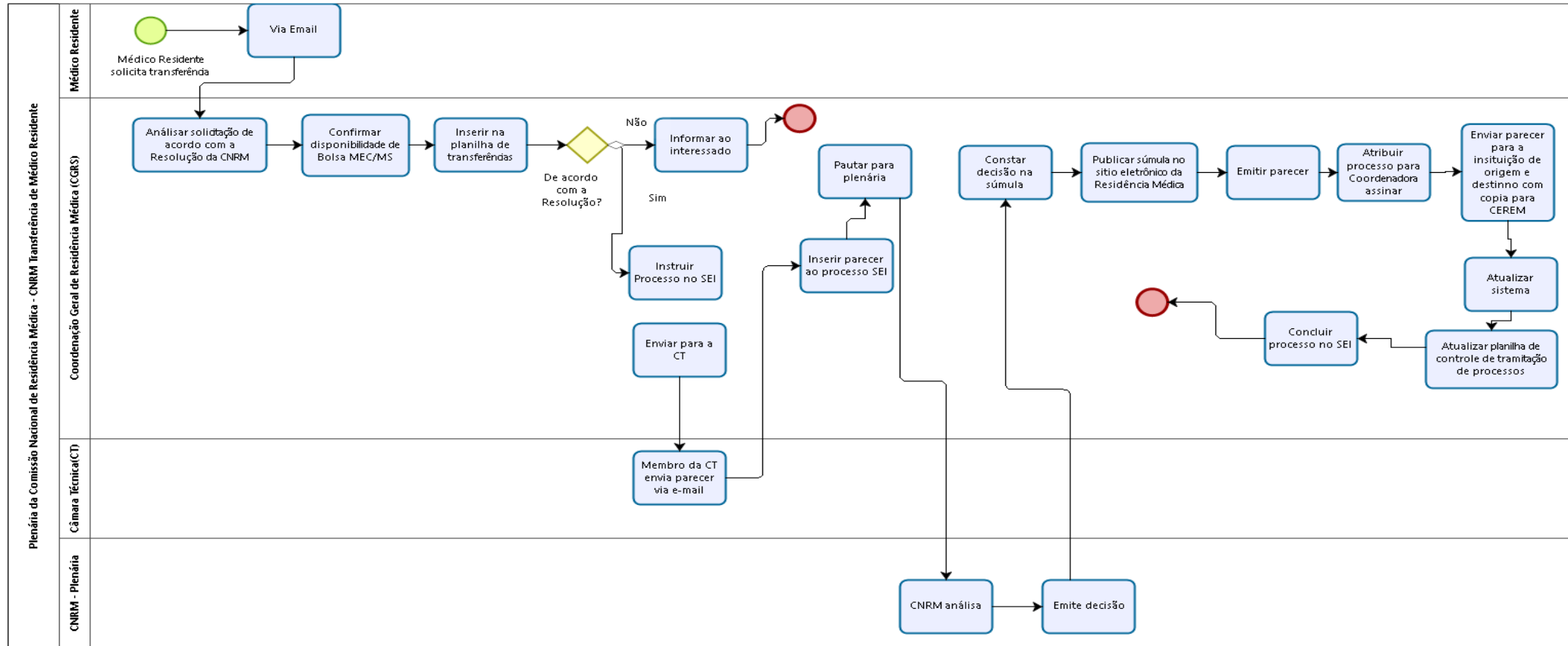

# TRANSFERÊNCIA DE MÉDICO RESIDENTE POR DESCREDENCIAMENTO DE PROGRAMA DE RESIDÊNCIA MÉDICA

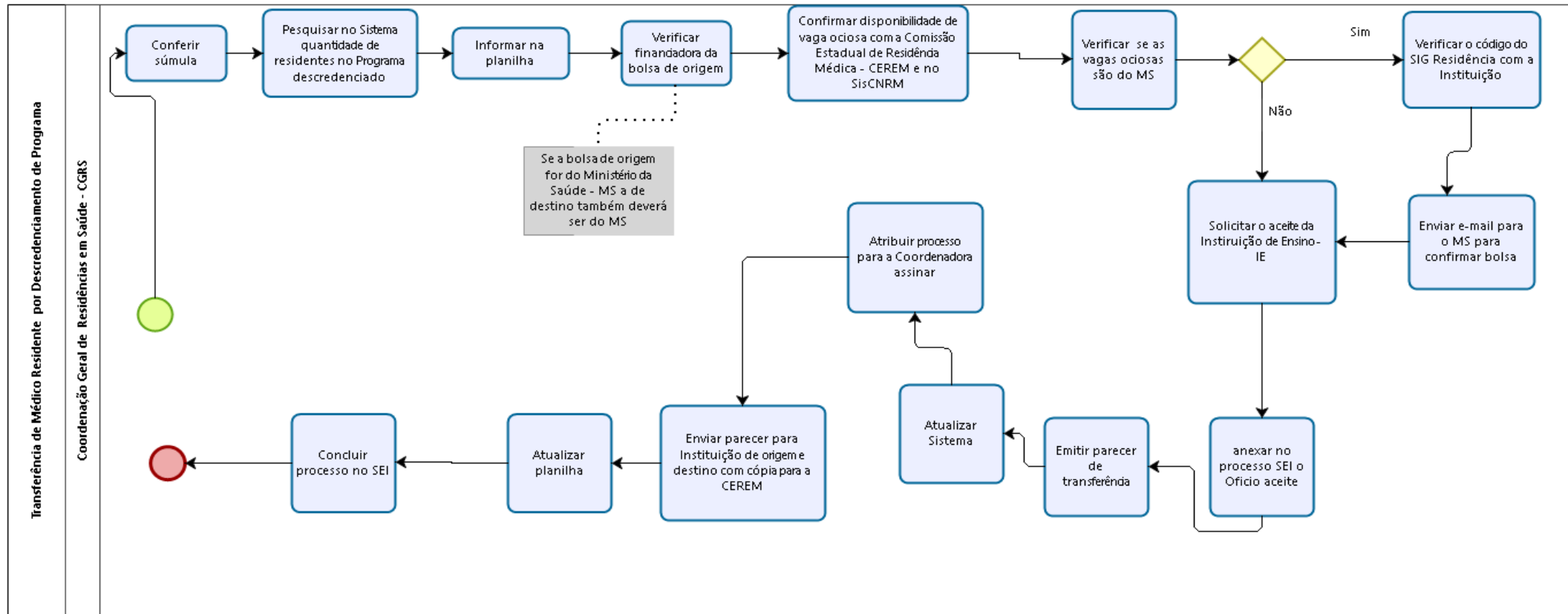



# ATO AUTORIZATIVO

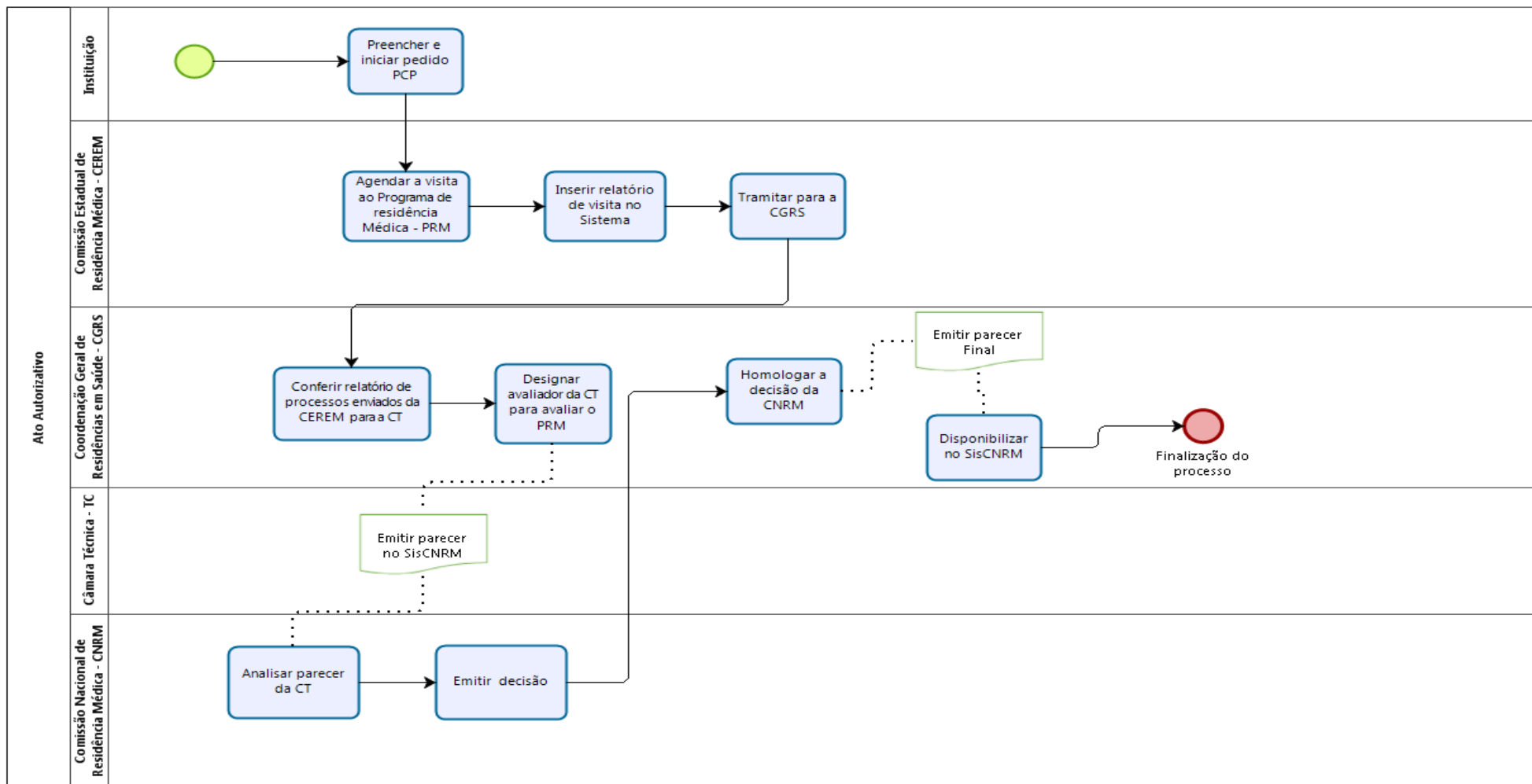

# DEMANDA DE PROCESSO JUDICIAL

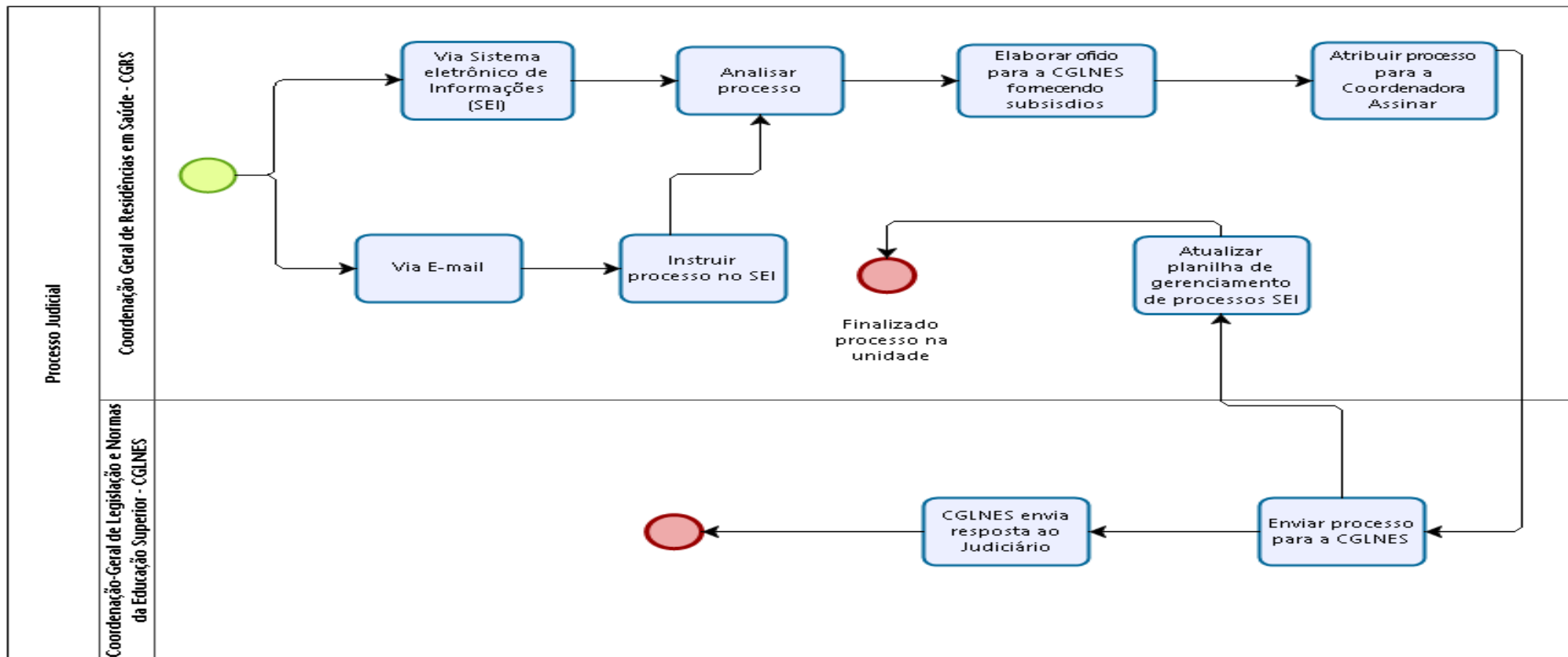

# DEMANDAS DE REGISTRO DE CERTIFICADOS ANTERIORES À IMPLANTAÇÃO DO SISCNRM

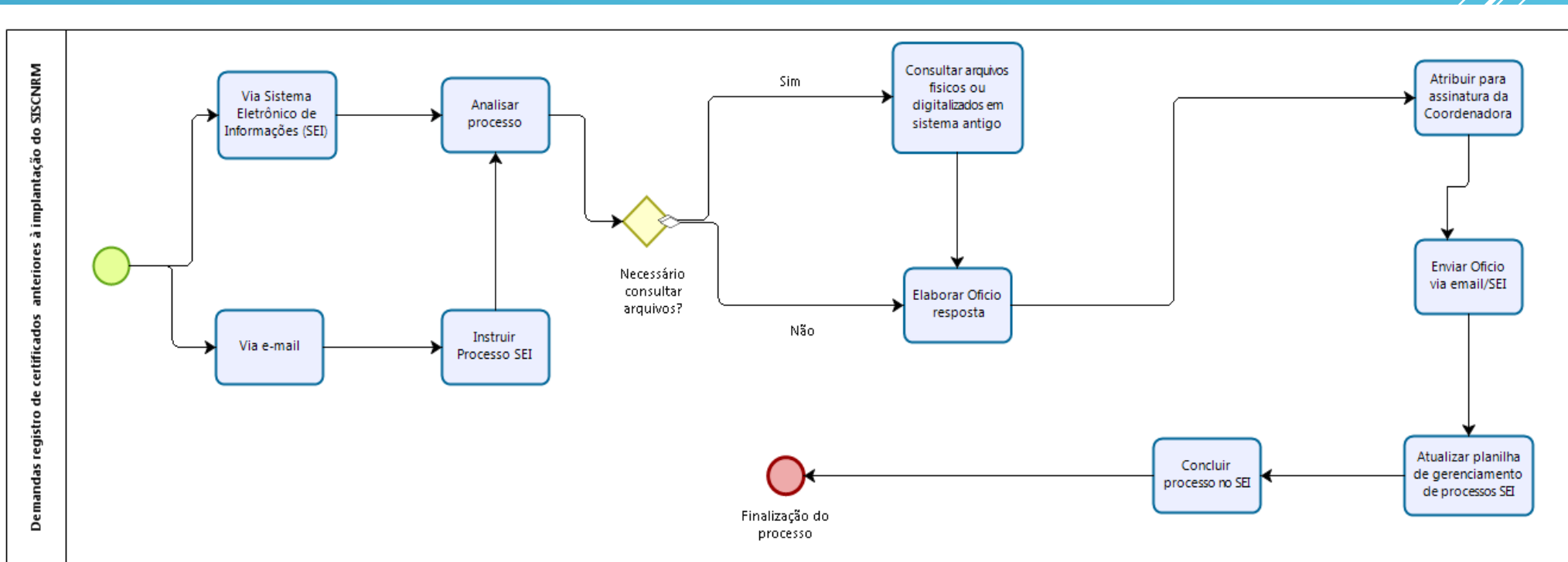

# Reconhecimento de certificado de Programa de Residência Médica concluída no exterior

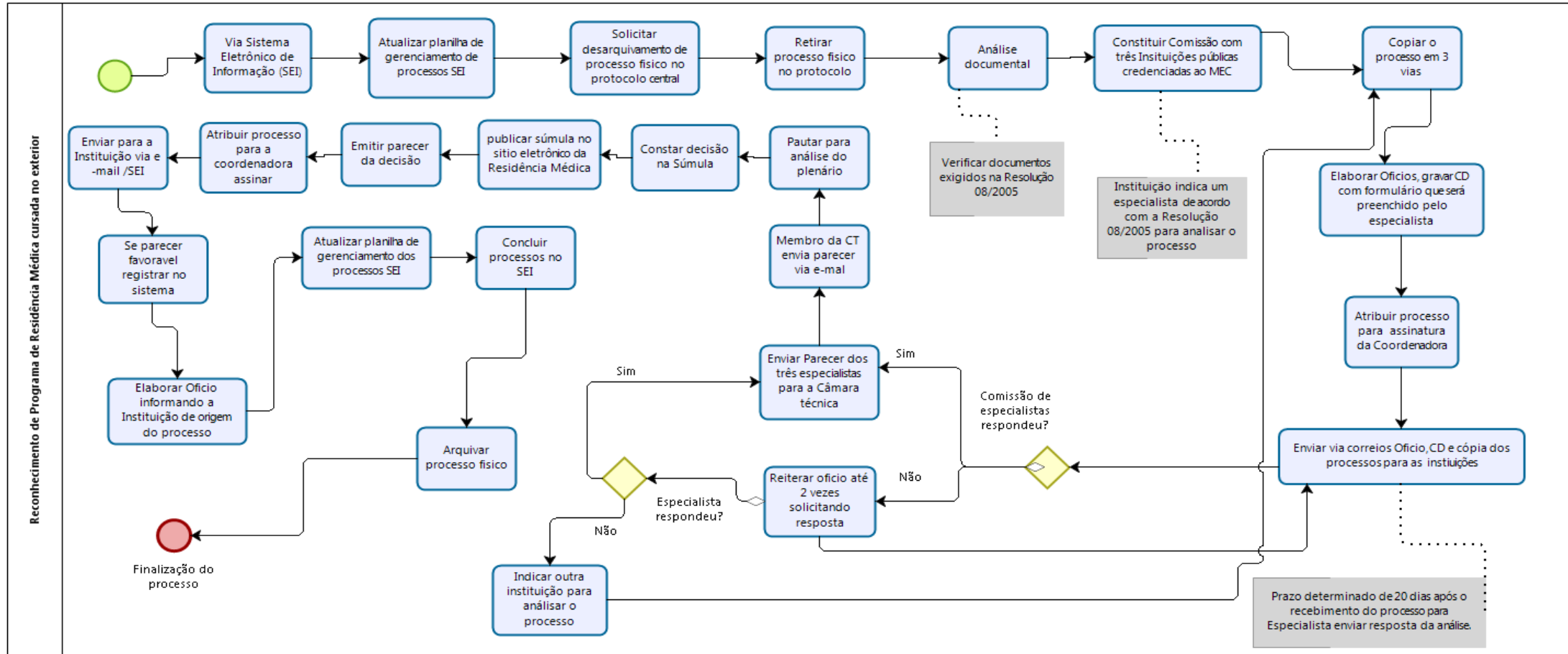

# Registro de certificado de Residência Médica concluído até 2002

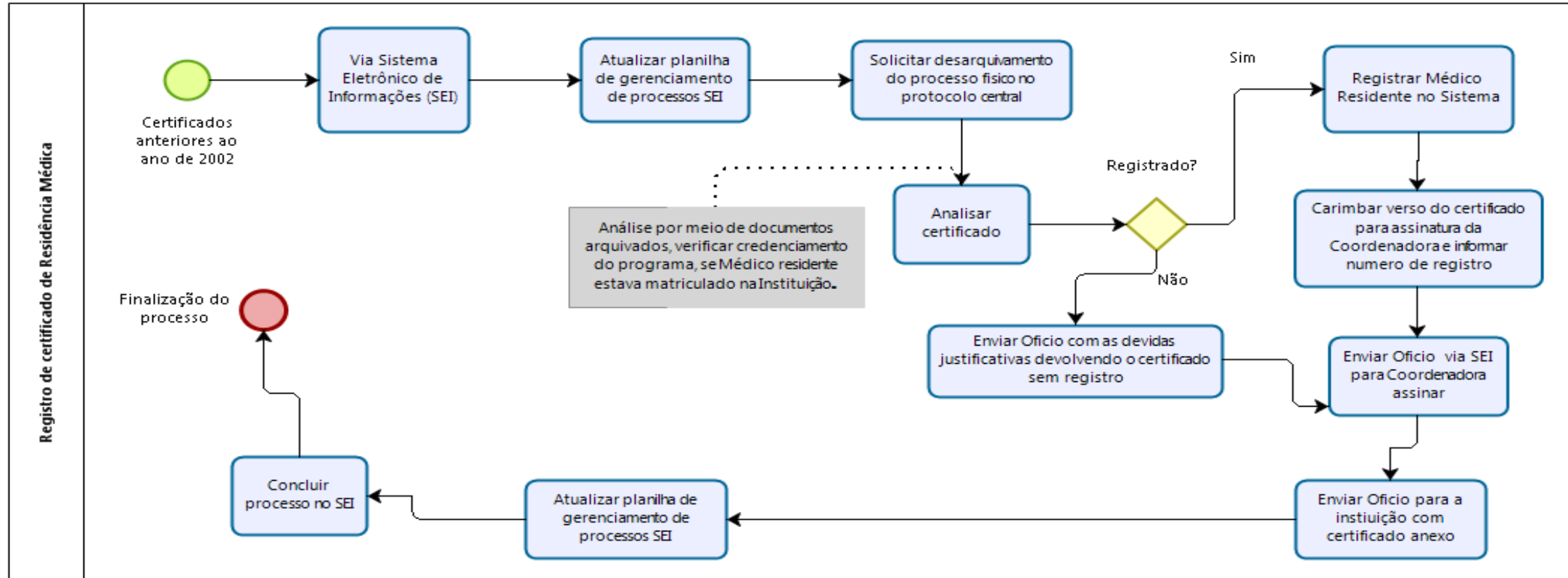

## Reconhecimento de Programa Multiprofissional e Uniprofissional

Reconhecimento Programas Residência Multiprofissional e Uniprofissional

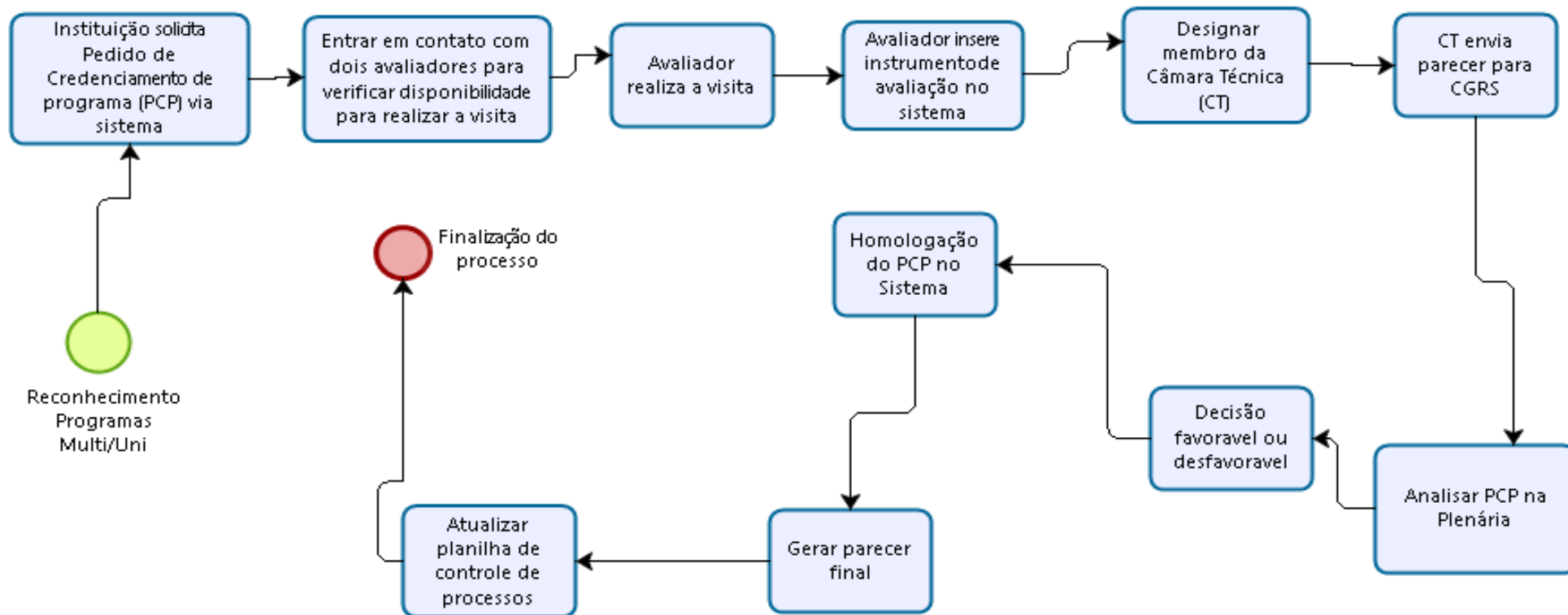

# Plenária da Comissão Nacional de Residência Multiprofissional – CNRMS – Transferência de Residente

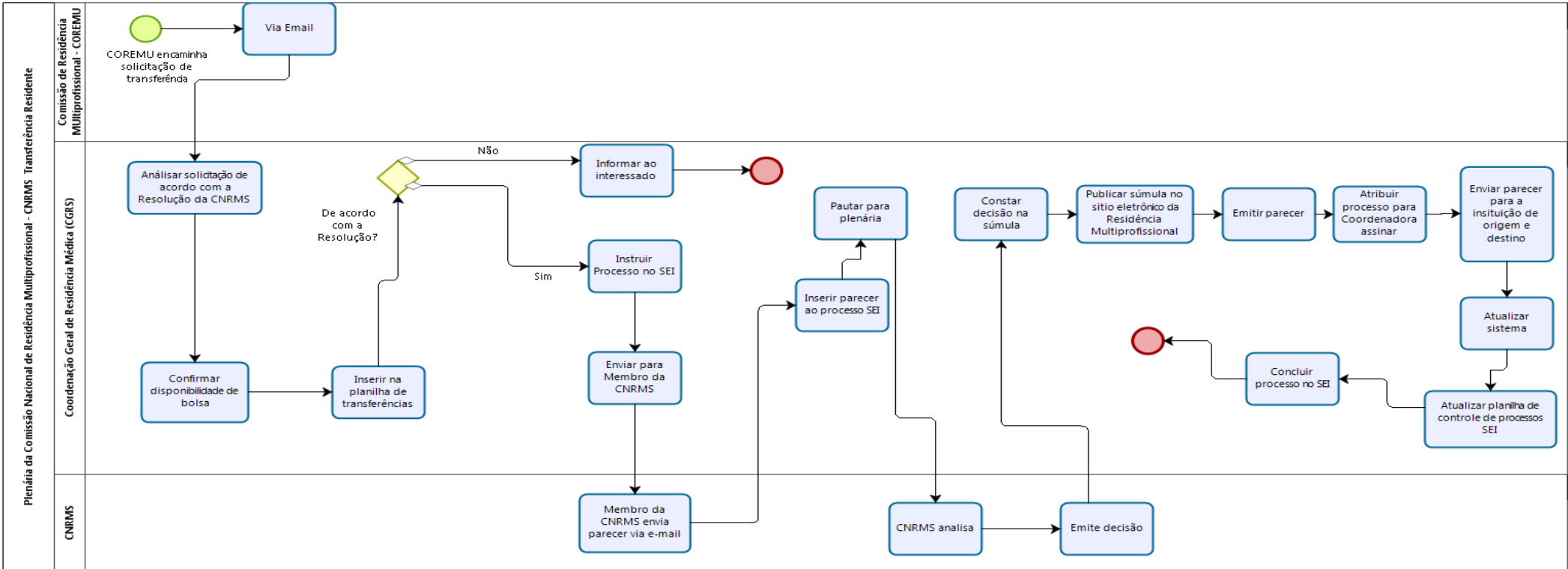

# Plenária da CNRMS – Trancamento do Programa de Residência.

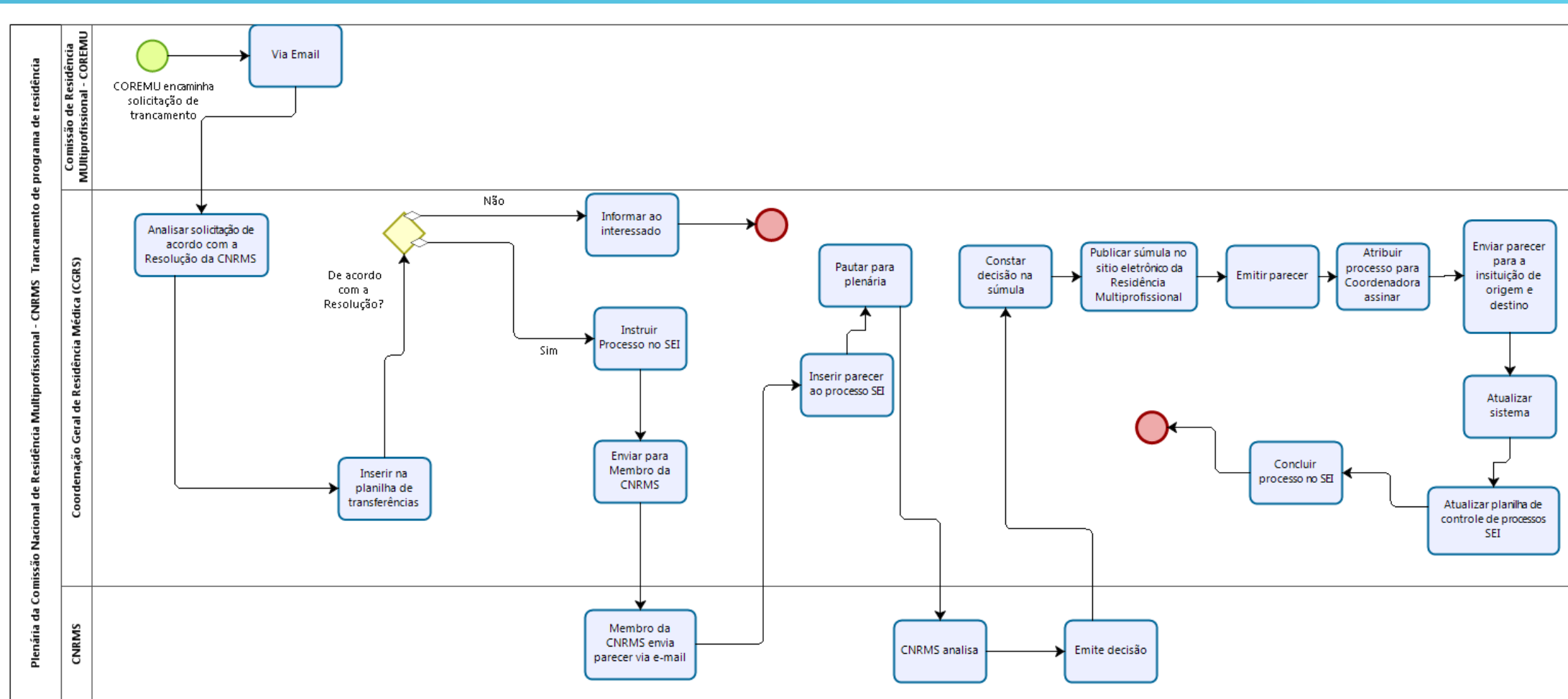



# Pagamento de Bolsa de Residência Médica e Multiprofissional

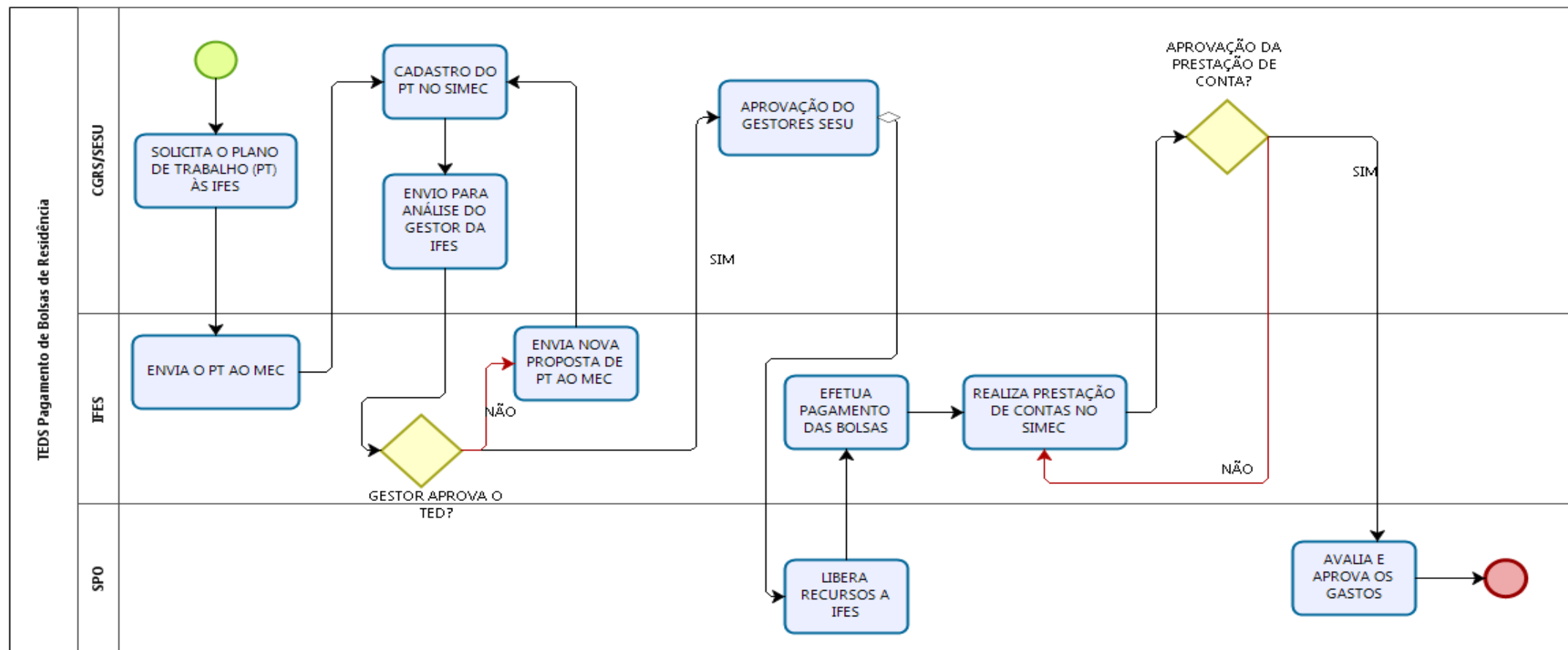

# OBRIGADA!

